

Thermor 

TENERIFE

Radiator zachte warmte

**De radiator zachte warmte
voor een zachte prijs**

Gebruiksaanwijzing



DESIGN

Horizontaal of verticaal model
Wit (RAL 9016)
Gewelfd front en
geringe plaatsinname



COMFORT

Comfort door
onmiddellijke en gelijkmatige
zachte warmte
Ideaal voor onregelmatige
levensritmes



MAXIMALE ENERGIEBESPARING

dankzij de aanpasbare
programma's en de
openraamdetectie

www.atlantic-thermor.be

Gebruiksaanwijzing

TENERIFE

RADIATOR ZACHTE WARMTE

Thermor 

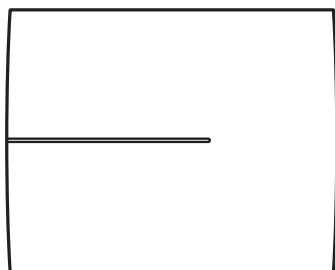

Horizontaal model

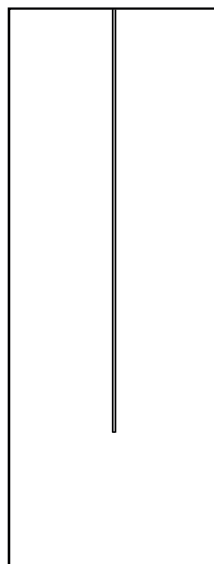

Verticaal model

Inhoud

(QIH-BDI / QIV-BDI)

Waarschuwing	4
Installatie toestel voorbereiden	5
1 – Installatie toestel	5
2 – Installatieregels	5
Toestel installeren	6
1 – Horizontaal model	6
1.1 – Muursteun losmaken van het toestel	6
1.2 – Muursteun aan de wand bevestigen	6
1.3 – Toestel aansluiten	7
1.4 – Toestel bevestigen	8
2 – Verticaal model	8
2.1 – Muursteun losmaken van het toestel	8
2.2 – Muursteun aan de wand bevestigen	8
2.3 – Toestel aansluiten	9
2.4 – Toestel bevestigen	9
Onderhoud	10
Gebruik	11
Werkingsprincipe	11
Werkingsmodi	11
Basic	11
Prog	11
Schakelaar aan/uit	12
Toestel aan-/uitschakelen	12
Bediening vergrendelen	12
Temperatuur instellen	13
Intern programma gebruiken	14
Extern programma gebruiken	14
Openraamdetectie	15
Verbruiksindicator	15
Menu in BASIC-modus	16
Menu in PROG-modus	17
Menu EXPERT	18
Beperkte toegang	19
Belastingafschakeling	19
Foutopsporing	20
Garantievoorwaarden	24

Voorzorgsmaatregelen

– Opgepast oppervlak zeer warm / Caution hot surface.

OPGELET:



Bepaalde onderdelen van dit toestel kunnen zeer heet worden en brandwonden veroorzaken. Wees voorzichtig, zeker wanneer kinderen en kwetsbare personen het toestel gebruiken.

Houd kleine kinderen jonger dan 3 jaar uit de buurt van het toestel, tenzij er goed op hen gelet wordt.

Kinderen tussen 3 en 8 jaar mogen enkel het toestel aan- of uitzetten, op voorwaarde dat het op een normale plaats gemonteerd is en dat deze kinderen onder toezicht staan of de nodige instructies hebben gekregen met betrekking tot het veilig gebruik van het toestel en indien zij de mogelijke gevaren begrijpen. Kinderen tussen 3 en 8 jaar mogen het apparaat niet aansluiten, niet instellen, niet reinigen, noch er onderhoud aan uitvoeren.

Dit apparaat mag gebruikt worden door kinderen ouder dan 8 jaar en door personen met verminderde lichamelijke, zintuiglijke of geestelijke vermogens of door personen zonder ervaring of kennis, indien zij onder toezicht staan van een verantwoordelijke of vooraf de nodige instructies hebben gekregen met betrekking tot het veilig gebruik van het toestel en indien zij de mogelijke gevaren begrijpen. Kinderen mogen niet spelen met het toestel. Reiniging en onderhoud mogen niet uitgevoerd worden door kinderen zonder toezicht.

Bij de eerste opwarming kan er een lichte geur vrijkomen. Dit komt door eventuele restanten die verband houden met de vervaardiging van de radiator.



Voorkom oververhitting en dek de radiator om veiligheidsredenen niet af.

De gebruiksaanwijzing van dit toestel vindt u ook op de website van de fabrikant of bij de naverkoopdienst.



De apparaten die van dit symbool zijn voorzien, mogen niet worden afgevoerd met het huisvuil maar moeten naar een speciale inzamelplaats worden gebracht voor recyclage.

Het inzamelen en recycleren van afgedankte producten moet conform de plaatselijke bepalingen en verordeningen gebeuren.

INSTALLATIE TOESTEL VOORBEREIDEN

1 - Installatie toestel

Uw toestel wordt geleverd met muursteun. U dient schroeven en pluggen te gebruiken die geschikt zijn voor het soort wand waartegen de muursteun wordt bevestigd. Zorg er eveneens voor dat de gebruikte schroeven en pluggen aangepast zijn aan het gewicht van het toestel. Neem het toestel uit de kartonnen verpakking en haal de muursteun eraf. U gebruikt de muursteun als boormal.

2 - Installatieregels

Het toestel is ontworpen voor installatie in een woonruimte.

De installatie moet vakkundig worden uitgevoerd en overeenkomstig de geldende normen in het land van installatie.

Respecteer de minimumafstanden tot meubilair en andere apparatuur (zie tekening).

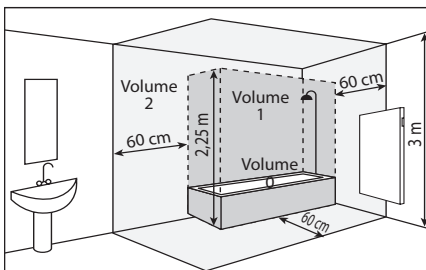
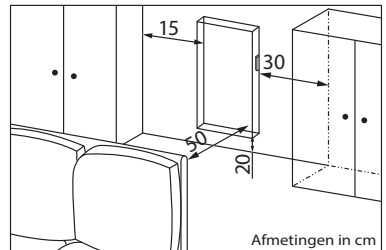
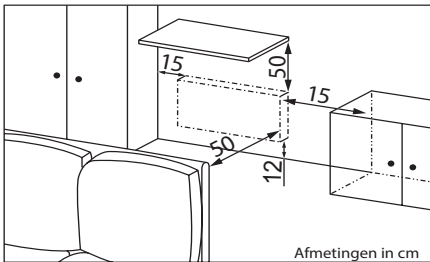

Bij wandbekleding met schuimrug moet u onder de steun van het toestel een wig plaatsen die even dik is als de schuimrug zodat er achter het toestel een vrije ruimte blijft om de regeling niet te verstoren.

Installeer het toestel niet:

- in de tocht; dit kan de werking verstoren (bv. onder centrale mechanische ventilatie)
- onder een stopcontact.
- in de badkamer op de plaats die op de tekening is aangeduid als 'volume 1'.

De schakelaars en het bedieningsmechanisme van het toestel mogen niet bereikbaar zijn voor personen die zich in het bad of in de douche bevinden.



Wanneer een verticaal model op een hooggelegen plaats wordt geïnstalleerd, zal de luchtuitredetemperatuur stijgen (zo'n 10°C per 1000 m hoogteverschil).

Het is verboden een verticaal toestel horizontaal te monteren en omgekeerd. Dit apparaat mag niet als mobiel toestel, op voetjes of wieltjes, worden gebruikt.

TOESTEL INSTALLEREN

I - Horizontaal Model: QIH

I.1- Muursteen losmaken van het toestel

Het is aangewezen het toestel in zijn beschermende verpakking te laten en het met de voorkant plat op de grond te leggen.

- Neem een schroevendraaier en hef voorzichtig de lip op zonder deze te vervormen.
- Druk de lip omlaag om de bovenste haakjes te kunnen losmaken.
- Kantel de muursteen.
- Neem de muursteen eruit.

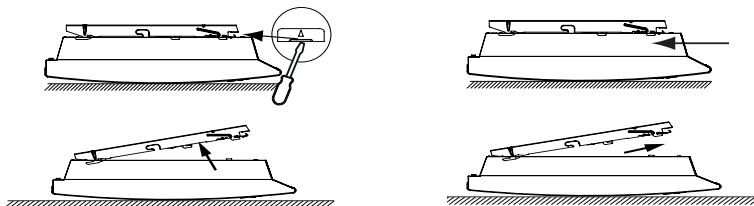

I.2- Muursteen aan de wand bevestigen

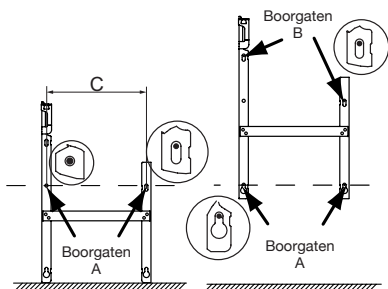

Vermogen	C
750W	343
1000W	
1250W	565
1500W	
2000W	787

- Plaats de muursteen op de grond en tegen de muur.
- Duid de plaats van de boorgaten A aan. Dit zijn de onderste bevestigingspunten.
- Plaats de muursteen opnieuw tegen de muur en zorg dat de onderste gaten van de muursteen overeenkomen met de boorgaten A. Duid nu de plaats van de boorgaten B aan. Dit zijn de bovenste bevestigingspunten.
- Boor de 4 gaten en steek er pluggen in die zijn aangepast aan het type muur en aan het gewicht van het toestel (vb. gipsplaat). – Plaats de muursteen en draai de schroeven vast.

1.3 - Toestel aansluiten

Aansluitregels

- De voedingsspanning van het toestel is 230V 50Hz.
- Het toestel moet rechtstreeks op het elektriciteitsnet worden aangesloten, achter de stroomonderbreker volgens de installatieregels. De elektrische aansluiting gebeurt met de drieadelige kabel (bruin = fase, blauw = nulleider, zwart = stuurdraad) via een aansluitdoos.
- In vochtige ruimtes, zoals badkamers en keukens, moet de aansluitdoos op minstens 25 cm van de vloer worden geplaatst. De installatie moet worden uitgerust met een beveiligingsschakelaar, type stroomonderbreker, differentieel 30mA.
- Het toestel mag niet worden geaard. De stuurstroomdraad (zwart) niet aansluiten op de aarding.
- Wanneer de voedingskabel beschadigd is, moet deze worden vervangen door de fabrikant, zijn naverkoopdienst of ander gekwalificeerd personeel om gevaarlijke situaties te voorkomen.
- Als u de stuurdraad gebruikt en als deze beveiligd is met een differentieelschakelaar van 30mA (bijv.: in een badkamer), dan moet de voeding van de stuurdraad op deze differentieelschakelaar worden beveiligd.

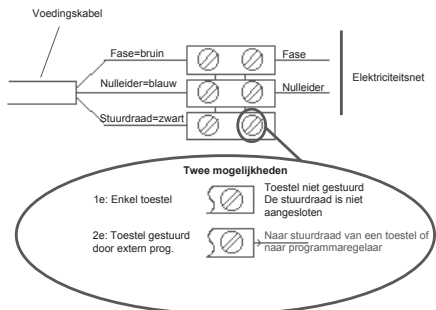

1.4 – Toestel bevestigen

- Plaats het toestel schuin op de beugel (zie tekening).
- Duw het toestel naar de muur en hef het vervolgens iets op (pijlen 1 en 2).
- Zorg dat de lipjes van de beugel in de gaten van het toestel passen, druk het toestel naar beneden (pijl 3).
- Zodra u een “klik” hoort, hangt het toestel vast.

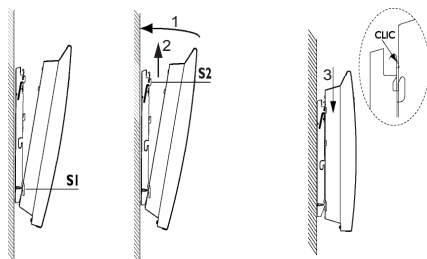

Om te ontgrendelen

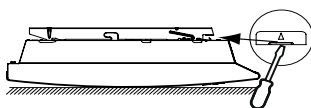

2 – Verticaal model

2.1 – Muursteen losmaken van het toestel

Draai de vergrendelingen los om de muursteen te kunnen losmaken.

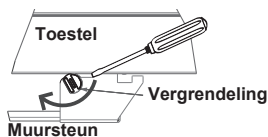

2.2 – Muursteen aan de wand bevestigen

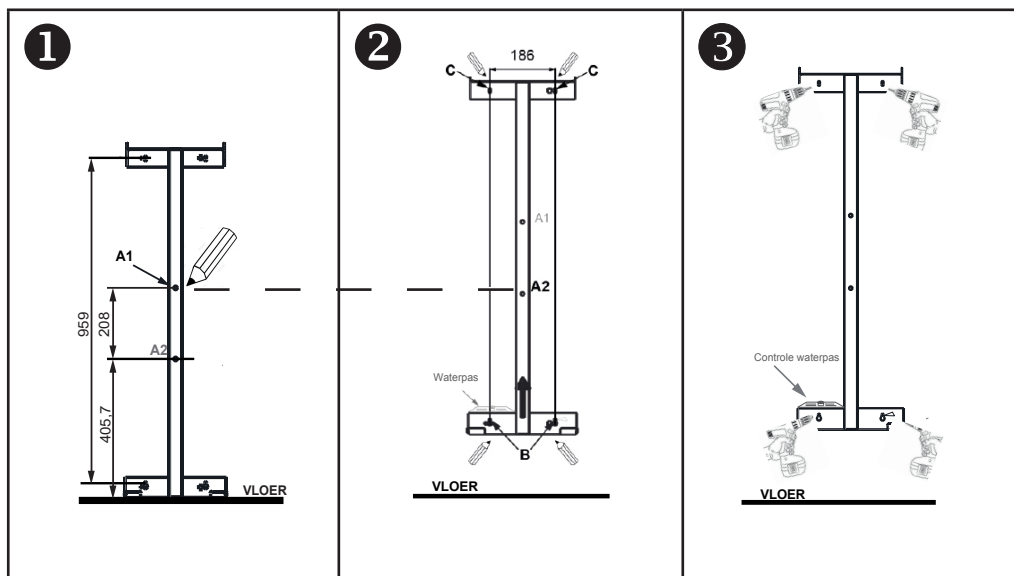

- ❶ – Plaats de muursteen op de grond en tegen de muur.
 - Duid met een potlood de plaats van boorgat A1 aan.
- ❷ – Plaats de muursteen opnieuw tegen de muur en zorg dat punt A2 overeenkomt met het gemarkeerde boorgat A1. Duid vervolgens de boorgaten B aan (bovenaan het gat). Neem de muursteen weg.
 - Boor de 2 gaten, steek er de pluggen in. Steek de schroeven in de pluggen zonder ze vast te draaien.
 - Plaats de steun opnieuw op de schroeven, controleer of hij waterpas hangt.
 - Duid vervolgens de boorgaten C aan. Neem de muursteen weg.
 - Boor de 2 gaten, steek er de pluggen in.
- ❸ – Plaats de muursteen en draai de schroeven vast.

2.3 – Toestel aansluiten

Aansluitregels

–Zie horizontaal model.

2.4 – Toestel bevestigen

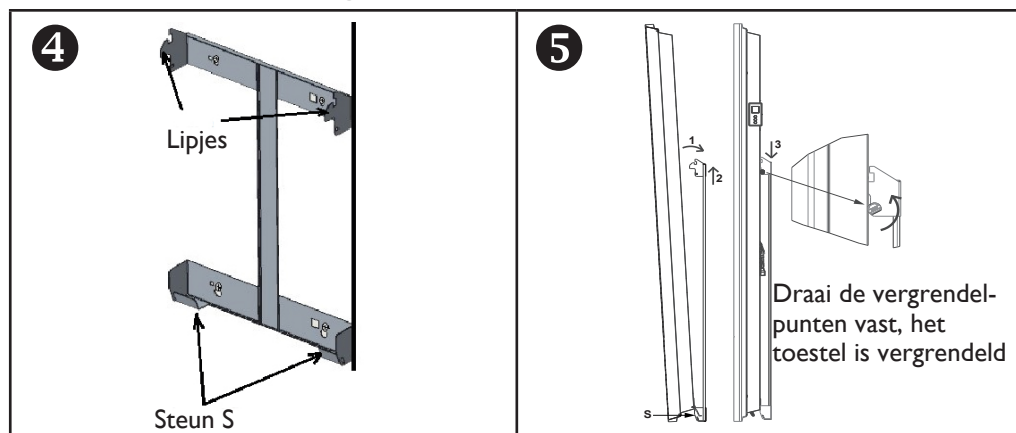

❹ ❺ – Plaats het toestel op de steun S (zie tekening).

❻ – Duw het toestel naar de muur en hef het vervolgens iets op (pijlen 1 en 2). Zorg dat de lipjes van de beugel in de gaten van het toestel passen, druk het toestel naar beneden (pijl 3). Zet vast door de 2 vergrendelpunten V een halve slag te draaien, uw toestel hangt.

ONDERHOUD

Gelieve, vooraleer u onderhoud uitvoert, de elektriciteitstoevoer uit te schakelen door de aan/uit-schakelaar op 0 te zetten en de programmaregelaar, indien aanwezig.

Om de optimale werking en het volle rendement van het toestel te behouden, maakt u het een tweetal keer per jaar schoon. Met een stofzuiger of een borstel neemt u het stof weg van de onderste en bovenste roosters. De behuizing van het toestel kan u schoonmaken met een vochtige doek en vloeibare zeep; gebruik nooit agressieve schoonmaakproducten en oplosmiddelen. In een vervuilde omgeving kunnen vuile plekken verschijnen op de roosters. Dit komt door een slechte luchtkwaliteit in de ruimte. Wij raden daarom aan te zorgen voor een goede verluchting van de ruimte (ventilatie, luchttoevoer, enz.). Deze vervuiling kan nooit aanleiding geven tot vervanging van het toestel onder garantie.

Gebruik

WERKINGSPRINCIPE

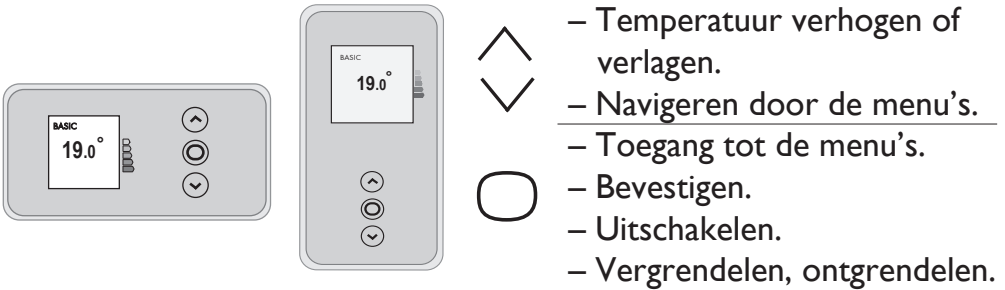

WERKINGSMODI

Het toestel biedt 2 werkingsmodi:

Basic

Het toestel volgt permanent de ingestelde temperatuur.

PROG

- Ofwel volgt het toestel het interne programma met instellingen voor elke dag van de week. Bij het opstarten van het toestel zijn de volgende tijdsblokken ingesteld:

Maandag tot vrijdag: comforttemperatuur van 5u tot 9u
en van 17u tot 23u

Zaterdag en zondag: comforttemperatuur van 5u tot 23u

U kunt deze tijdsblokken wijzigen en 3 blokken comforttemperatuur per dag programmeren.

U kunt de temperatuur in deze tijdsblokken instellen met de toetsen \wedge en \vee .



Buiten deze tijdsblokken wordt de temperatuurverlaging ingesteld in het menu «Abaissement T° ECO» (zie hoofdstuk «Menu in PROGRAMODUS»).







- Ofwel volgt het toestel de externe programmacommando's van uw installatie (zie handleiding van uw programmaregelaar).
Voor toegang tot de moduskeuze drukt u op \blacksquare , bevestig met \bigcirc .
Kies de gewenste modus met \vee , bevestig vervolgens met \bigcirc .

SCHAKELAAR AAN/UIT



Aan de achterkant van het toestel vindt u de aan/uit-schakelaar. Gebruik deze schakelaar enkel wanneer u het toestel lange tijd niet zult gebruiken (buiten het verwarmingsseizoen). Zet de schakelaar (aan de achterkant van het toestel) op  om het toestel aan te schakelen. Als het toestel voor langere duur werd uitgeschakeld, moet u waarschijnlijk opnieuw de dag en het uur instellen.

TOESTEL AAN-/UITSCHAKELLEN

Om het toestel uit te schakelen, houdt u even de toets  ingedrukt. Bevestig “Eteindre” door op  te drukken.

Om het toestel aan te schakelen, houdt u even de toets  ingedrukt. U kan het toestel ook uitschakelen via het hoofdmenu. Druk op , op het scherm verschijnt , vervolgens drukt u op . Kies de gewenste modus met  of , bevestig met .

BEDIENING VERGRENDELEN

Om te voorkomen dat kinderen met de bediening spelen, kunt u deze vergrendelen. Hiervoor houdt u de toets  even ingedrukt. Selecteer “Verrouiller”  en bevestig met .

Om de bediening te ontgrendelen, selecteert u “Déverrouiller”  en gaat u op dezelfde manier te werk.

TEMPERATUUR INSTELLEN

Gebruik de verbruiksindicator om uw instelling te optimaliseren. Wanneer de verbruiksindicator op het groene symbool staat, zit u op een temperatuurniveau dat lager is of gelijk aan de aanbevolen temperatuur.

In BASIC-modus:

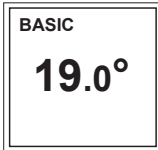

- Temperatuur verhogen met \wedge (max 28°C).
- Temperatuur verlagen met \vee (min 12°C).
- Nog verder verlagen tot 7°C (niet wijzigbare vorstvrije temperatuur) met \vee .

In PROG-modus:



Als er PROG op het scherm staat, bevindt u zich in een tijdsblok in de comfortmodus.

- Temperatuur verhogen met \wedge (max 28°C).
- Temperatuur verlagen met \vee (min 12°C).

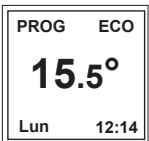

Als er PROG ECO op het scherm staat, bevindt u zich in een tijdsblok in de ECO-modus (standaard 3,5°C lager dan de comforttemperatuur).

Opmerking: de maximumtemperatuur in ECO-modus bedraagt 19°C.

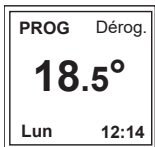

U kunt de standaard ingestelde temperatuur in de ECO-modus wijzigen (zie hoofdstuk "Menu in PROG-modus").

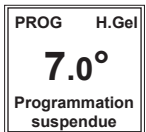

Als u de vorstvrije temperatuur (7°C) hebt ingesteld, dan wordt het programma gestopt.

Wijzig deze temperatuur bij thuiskomst en het programma wordt hernomen.

INTERN PROGRAMMA GEBRUIKEN

PROGRAMMA'S WIJZIGEN

U kan voor elke dag van de week tot 3 tijdsblokken comforttemperatuur programmeren. Buiten deze tijdsblokken wordt de temperatuurverlaging geregeld in de Prog-modus "Abais. T° ECO" (zie hoofdstuk "Menu in PROG-modus").

Modus activeren Mode  PROG

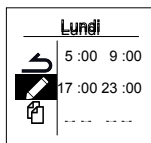

Toegang tot het menu Mode  Programme  Lundi...Dim

Selecteer de dag met  of . Bevestig met .



Selecteer . Bevestig met .

Kies de begintijd van het eerste tijdsblok comforttemperatuur met  of .

Bevestig met . Kies de eindtijd met  of . Bevestig met .



Vervolgens kan u het tweede tijdsblok comforttemperatuur instellen, daarna het derde of bevestig met .

EEN PROGRAMMA KOPIËREN

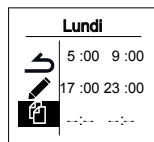
U kunt het ingestelde programma kopiëren naar een (of meerdere) andere dag(en).



Selecteer . Bevestig met .

Scroll door de dagen met  of .

Kies de gewenste dag en bevestig met .

Selecteer "Copier" en bevestig met .

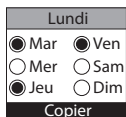

Voorbeeld: Kopie programma van maandag naar dinsdag, donderdag, vrijdag.

EEN TIJDSBLOK COMFORTTEMPERATUUR WISSEN

Selecteer de dag met  of . Bevestig met .

Selecteer . Bevestig met .

Op het begintijdstip stelt u 0:00 in met . Bevestig met .

Op het eindtijdstip stelt u eveneens 0:00 in met . Bevestig met .

EXTERN PROGRAMMA GEBRUIKEN

Het toestel volgt de commando's van de externe bediening van uw installatie via verbinding met stuurdraad.

· Modus activeren Mode  PROG

· Ga naar de programmapagina Mode  Paramètres 

Selecteer Source prog met . Bevestig met .

Kies "Pilotage ext". met . Bevestig daarna met .

OPENRAAMDTECTIE

Deze functie kan de temperatuurschommelingen detecteren die worden veroorzaakt door het openen en sluiten van uw ramen. Als u uw toestel vergeet uit te schakelen wanneer u uw raam voor een lange tijd openzet, dan zorgt deze functie ervoor dat uw toestel niet onnodig staat te verwarmen.

Wanneer het toestel een open raam detecteert, schakelt het automatisch naar de vorstbeveiligingsmodus (7°C). Wanneer het detecteert dat het raam gesloten is (detectietijd is variabel) schakelt het toestel weer over naar de ingestelde temperatuur.

Er zijn verschillende variabelen waardoor het toestel reageert op het openen en sluiten van ramen, namelijk:

- de gewenste temperatuur in de ruimte
- de buitentemperatuur
- de configuratie van de installatie

 Wij raden u aan deze functie niet te gebruiken in gangen of in ruimtes met een buitendeur.

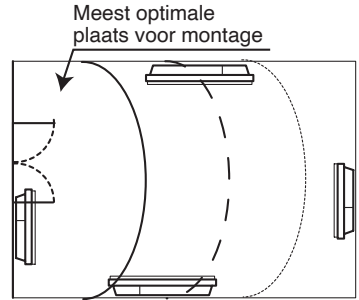

U heeft toegang tot de openraamdetectie in de Prog-modus.

Druk op . Op het scherm verschijnt . Bevestig met .

Druk op  tot u in het menu  komt. Bevestig met .



Kies actief of inactief met de toetsen  of . Bevestig vervolgens met .

VERBRUIKSINDICATOR

Wat de modus ook is, via het informatiemenu heeft u toegang tot de energieverbruiksindicator **i**. Op het scherm verschijnt het verbruik in kWu en de prijs in euro. Voor toegang tot het informatiemenu **i** drukt u op .

Druk op  tot u in het informatiemenu **i** komt. Selecteer vervolgens met de toets  Consommation. Bevestig met .



Op het scherm verschijnt de prijs en het aantal verbruikte kWu.

U kunt de prijs van de kWu wijzigen door u met de toets  op € te plaatsen, bevestig vervolgens met .

U kunt de meter ook op nul zetten door op RAZ (reset) te drukken en vervolgens op "réinitialisation".

Informations

Mode PROG
Consommation

Consommation

RAZ 53 KWh
€ 6,36 €

Prix du KWh

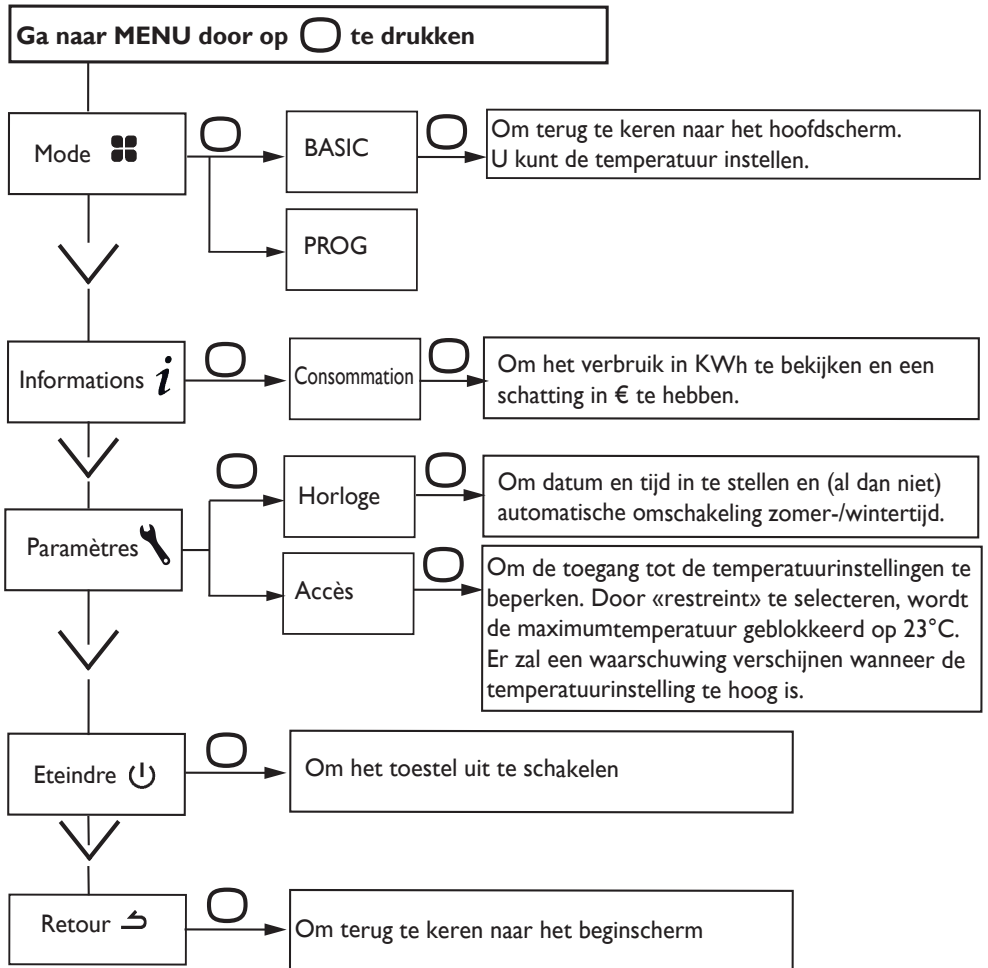
0,120 €

Réinitialisation

Réinitialisation

Menu in BASIC-modus

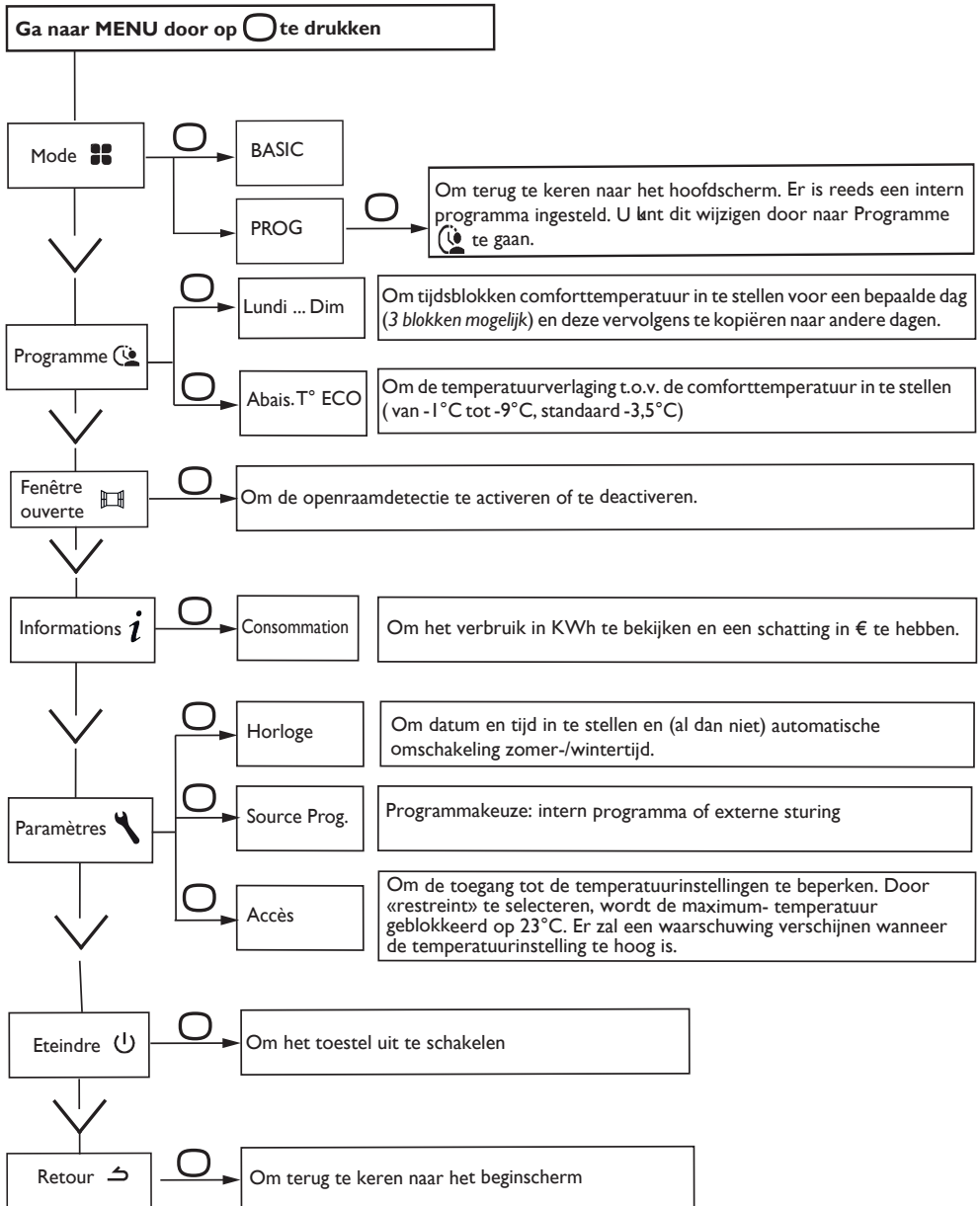



Menu in PROG-modus





Menu EXPERT

Voor toegang tot de geavanceerde functies van het toestel drukt u gedurende 3 seconden tegelijkertijd op  en .

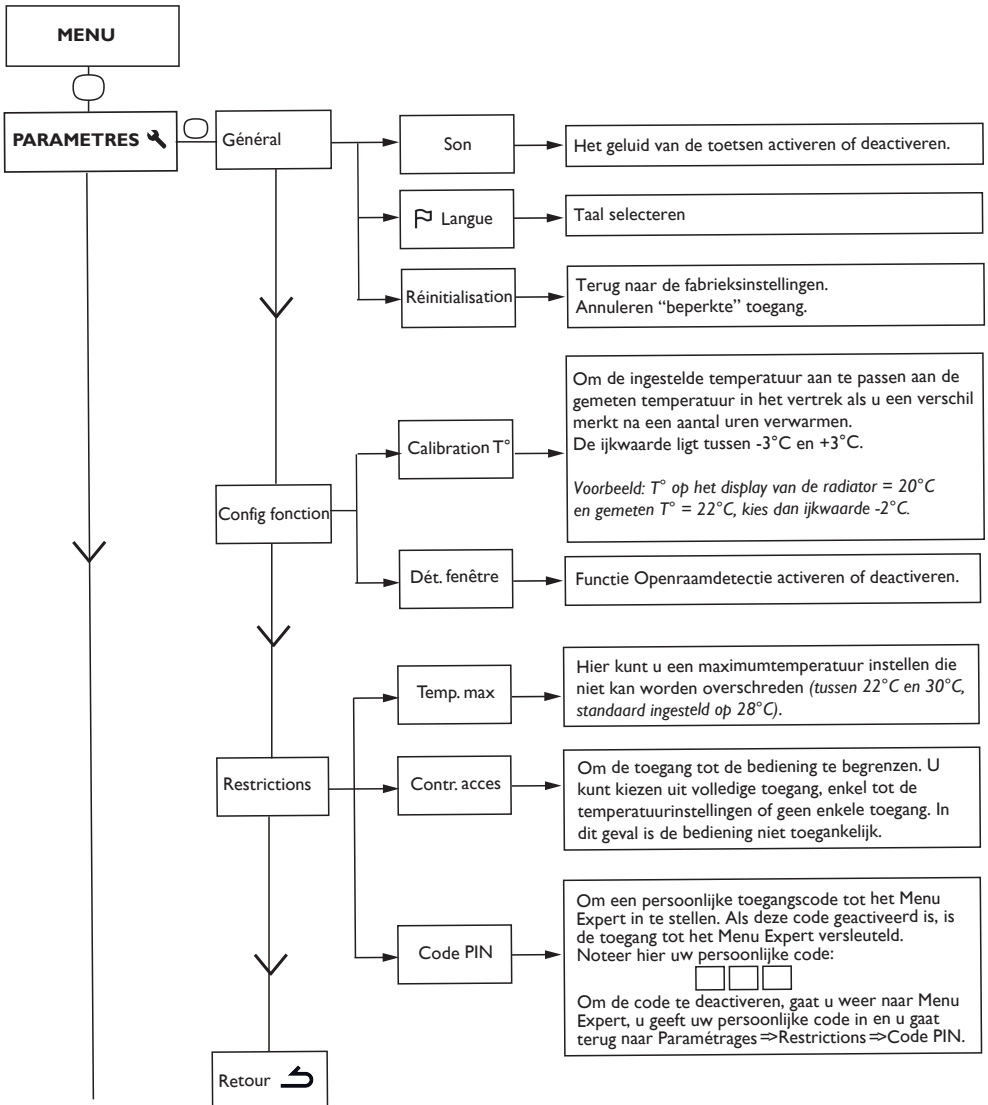

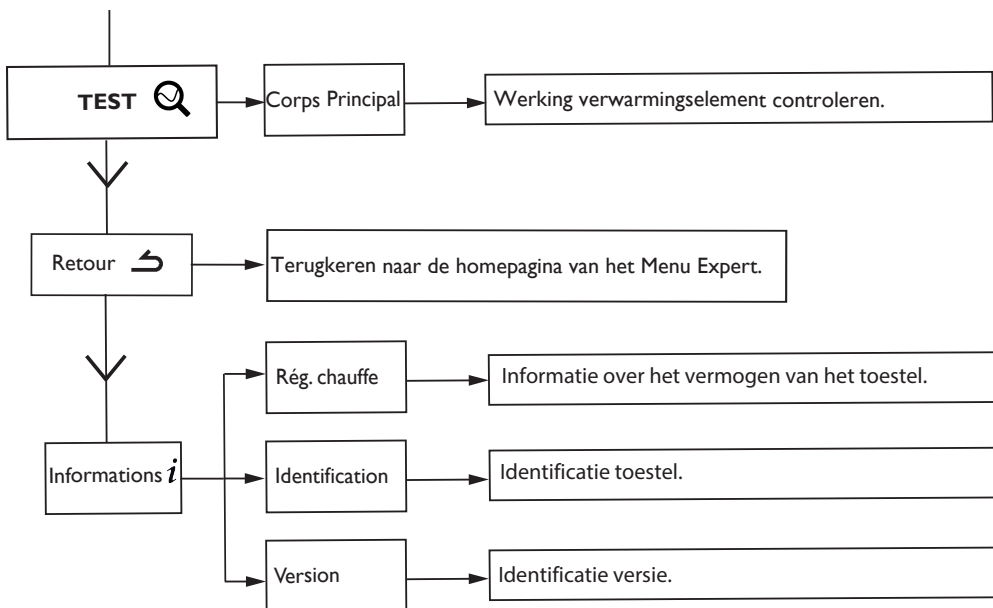

Bepaalde toegang

U kunt de toegang tot de temperatuurinstelling beperken. In de menu's in Basic of in Prog-modus.

Ga naar "Paramètres" 🔑, kies «Restreint».

- De temperatuur zal worden begrensd tot maximaal 23°C;
- Er zal een waarschuwing verschijnen als de temperatuur wordt verhoogd met een verzoek om bevestiging (geforceerde verwarming);
- De toegang tot Menu Expert is beveiligd met een pincode.
Deactivering is mogelijk door het toestel te resetten (zie Menu Expert).

Belastingafschakeling

Belastingafschakeling door stroomonderbreking is echter niet mogelijk bij onze toestellen.



















Ongepaste en herhaaldelijke stroomonderbrekingen kunnen vroegtijdige slijtage van en schade aan de printplaten veroorzaken. Dit wordt niet gedekt door de fabrieksgarantie.

Tijdens een belastingafschakeling gaat het display in stand-by.

Het toestel keert daarna terug naar de oorspronkelijke bedrijfsmodus.

Foutopsporing

Probleem	Controleer
Het scherm van de bediening licht niet op.	Controleer of de schakelaar op de achterkant van het toestel op positie I staat. Controleer of het toestel stroom krijgt.
De kamer-temperatuur verschilt van de temperatuur die het toestel aangeeft.	U moet minstens 6 uur wachten opdat de temperatuur zich stabiliseert. Het is mogelijk dat u, afhankelijk van uw installatie, een andere temperatuur krijgt in de ruimte dan diegene die het toestel weergeeft (een verschil van 0,5°C is normaal). Raadpleeg in dit geval het "Menu Expert", "Ijking T°".
Het toestel verwarmt niet.	Controleer of uw radiator wel degelijk in de Comfortmodus staat. Als u in een programma zit, controleer dan of het programma op Comfortmodus staat en of het systeem voor belastingafschakeling (als u dat heeft) de stroomtoevoer niet heeft uitgeschakeld. Controleer of de ruimtetemperatuur niet hoger ligt dan de ingestelde temperatuur anders verwarmt het toestel niet.
Het toestel verwarmt continu.	Controleer of het toestel niet in de tocht staat (open deur in de buurt, koude tochtstroom via de aansluitdoos aan de achterkant van het toestel) of dat de temperatuurinstellingen niet gewijzigd werden. Er kan een storing zijn opgetreden in het stroomnet. In geval van problemen (geblokkeerde thermostaat...), zet u gedurende een tiental minuten de stroomtoevoer uit (zekering, stroomonderbreker) en dan weer aan. Wanneer dit regelmatig voorkomt, moet u de elektriciteitstoevoer laten nakijken door uw energiedistributeur.
Het toestel verwarmt niet voldoende.	Verhoog de temperatuurinstelling met de toets \wedge (raadpleeg hoofdstuk "Temperatuur instellen"). Indien ingesteld op maximum, controleer volgende punten: <ul style="list-style-type: none"> – Controleer of er een andere warmtebron aanwezig is in de ruimte. – Controleer of uw toestel enkel deze ruimte verwarmt (deur sluiten). – Laat de voedingsspanning van uw toestel nakijken. – Controleer of het vermogen van uw toestel geschikt is voor de grootte van de ruimte (bij een plafondhoogte van 2,50 m raden wij gemiddeld 100 W/m² aan of 40W/m³).
De buitenkant van het toestel is zeer warm.	Het is normaal dat uw toestel tijdens de werking warm is, de maximale oppervlaktetemperatuur is wettelijk begrensd. Als u echter van mening bent dat uw toestel te heet is, moet u controleren of het vermogen geschikt is voor de oppervlakte van het vertrek (bij een plafondhoogte van 2,50 m raden wij 100 W/m ² of 40W/m ³ aan) en of het toestel niet in de tocht staat waardoor de regeling wordt verstoord.

Probleem	Controleer																					
Op de muur rond het toestel verschijnen vuilsporen.	In een vervuilde omgeving kunnen vuile plekken verschijnen aan de luchtuitlaat van het toestel of op de muur. Dit komt door een slechte luchtkwaliteit in de ruimte (<i>sigarettenrook, kaarsen, wierrook, open haard, ...</i>). Wij raden daarom aan te zorgen voor een goede verluchting van de ruimte (<i>ventilatie, luchttoevoer, enz.</i>).																					
Het Menu Expert is niet toegankelijk.	U heeft een pincode geregistreerd. U moet uw code ingeven om toegang te krijgen tot het menu Expert (<i>zie hoofdstuk Menu Expert</i>).																					
Het toestel volgt het interne programma niet.	Controleer of datum en tijd zijn ingesteld. Controleer of het toestel in de PROG-modus staat en dat het interne programma geselecteerd is.																					
Het toestel volgt de commando's van het externe programma niet.	Controleer of u uw programmaregelaar op de juiste manier gebruikt (<i>zie gebruiksaanwijzing van de regelaar</i>). Controleer of het toestel in de PROG-modus staat en op "Pilotage ext."																					
Het toestel reageert niet op de commando's van de stuurdraad.	<p>Controleer onderstaande punten om te kijken of de programmacommando's correct doorgestuurd worden:</p> <table border="1"> <thead> <tr> <th>Ontvangen commando's</th> <th>Oscilloscoop Ref/Neutr.</th> <th>Verkregen modus</th> </tr> </thead> <tbody> <tr> <td>0 volt</td> <td></td> <td>COMFORT</td> </tr> <tr> <td>230 V 3 s/5 min</td> <td></td> <td>COMFORT -1° C</td> </tr> <tr> <td>230V 7 s/5 min</td> <td></td> <td>COMFORT -2° C</td> </tr> <tr> <td>230 V</td> <td></td> <td>ECO</td> </tr> <tr> <td>- 115 V negatief</td> <td></td> <td>VORSTVRIJ</td> </tr> <tr> <td>+ 115 V positief</td> <td></td> <td>STOP VERWARMING</td> </tr> </tbody> </table> <p>In geval van programmering via stuurdraad of draaggolf zijn de commando's voor vorstbescherming of belastingafschakeling prioritair. De wachttijd voor omschakeling van Comfortmodus naar ECO-modus bedraagt 12 seconden. De wachttijd voor omschakeling van Comfortmodus -1/-2 naar Comfort bedraagt 5 minuten.</p>	Ontvangen commando's	Oscilloscoop Ref/Neutr.	Verkregen modus	0 volt		COMFORT	230 V 3 s/5 min		COMFORT -1° C	230V 7 s/5 min		COMFORT -2° C	230 V		ECO	- 115 V negatief		VORSTVRIJ	+ 115 V positief		STOP VERWARMING
Ontvangen commando's	Oscilloscoop Ref/Neutr.	Verkregen modus																				
0 volt		COMFORT																				
230 V 3 s/5 min		COMFORT -1° C																				
230V 7 s/5 min		COMFORT -2° C																				
230 V		ECO																				
- 115 V negatief		VORSTVRIJ																				
+ 115 V positief		STOP VERWARMING																				

Als u het probleem niet zelf heeft kunnen oplossen, gelieve dan uw distributeur/installateur te contacteren. Zorg ervoor dat u de referenties van uw toestel bij de hand heeft, deze vindt u op de zijkant van het toestel.

Meet de temperatuur in het vertrek.

Met de handelscode (C) en het serienummer (E) kan de fabrikant uw toestel identificeren.

- A** Normen, kwaliteitslabels
- B** Merknaam
- C** Handelscode
- D** Productiereferentie
- E** Serienummer
- F** Fabrikantnummer

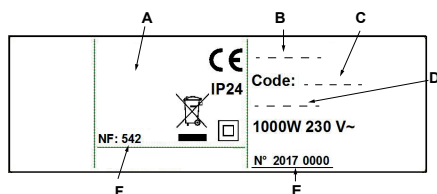

Technische kenmerken gemeten en berekend volgens Verordening (EU) 2015/1188			
Referenties model	Q1H-BD1 / Q1V-BD1		
Kenmerk	Symbool	Waarde	Eenheid
Verwarmingsvermogen			
Nominaal verwarmingsvermogen	P nom	0,75 à 2,0	kW
Minimaal verwarmingsvermogen	P min	0,0	kW
Max. continu verwarmingsvermogen	P max,c	2,0	kW
Verbruik elektrische steunverwarming			
Bij nominaal verwarmingsvermogen	el max	0,000	kW
Bij minimaal verwarmingsvermogen	el min	0,000	kW
In stand-by	el sb	0,00045	kW
		0,45	W
Type regeling verwarmingsvermogen / kamertemperatuur			
Kenmerk	Eenheid	Aanvullende informatie	
Elektronische ruimtetemperatuur-regeling en weektimer	ja		
Andere regelopties			
Ruimtetemperatuurregeling, met aanwezigheidsdetector	neen		
Ruimtetemperatuurregeling, met openraamdector	ja		
Optie afstandsbediening	neen		
Adaptieve regeling inschakeling	neen		
Beperking werkingstijd	neen		
Zwarte-bolddetector	neen		
Contactgegevens	Idem achterkant handleiding		

NOTITIES

TENERIFE

Radiator zachte warmte



Thermor, geconnecteerde warmte



www.atlantic-thermor.be

THERMOR Oude Vijverweg 6, 1653 Dworp, België

Thermor 

Geconnecteerde warmte